

マンガでわかる！

ASKUL LOGISTの物流のお仕事

LOGI+BEST

私たちと一緒に
最高のロジスティクスを
作り上げよう！

ASKUL Logist

キャラクター紹介

須藤 真守 (18)

写真部3年。卒業を控え、親に負担をかけまいと大学進学ではなく就職を考えている。

六井 樹里 (18)

吹奏楽部3年。真守と共に卒業後は就職を目指しているが、どんな企業がいいのか模索中。

阿久津 司 (20)

2人の先輩でサッカー部OB。3年間司令塔として活躍した頼れる先輩であり、進路についても真守と樹里を導く。

阪井 明日香 (20)

司と同じ元サッカー部のマネージャー。現在は司と同じASKUL LOGISTで働いている。



あらすじ

卒業を控え、就職を目指す真守と樹里。先輩である司と明日香に、彼らが勤めるASKUL LOGISTについて話を聞くことに。アスクルグループの物流と配送を担うASKUL LOGISTの物流センターで、様々なことにうちこむ「はたらく人」に「よろこび」や「感動」をお届けする最高のロジスティクスとは…?

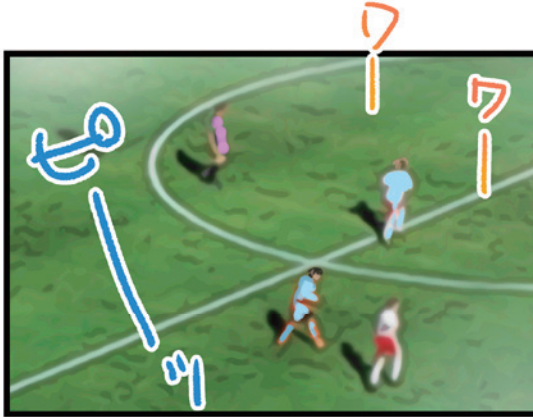

俺たちが面倒見てた後輩が引退ってなったら、そりゃ駆けつけちゃうよ

あくつ つかさ
阿久津 司(20)
サッカー部OB



先輩！今日は来てくれてありがとうございました！

すどう まもる
須藤 真守(18)
写真部3年

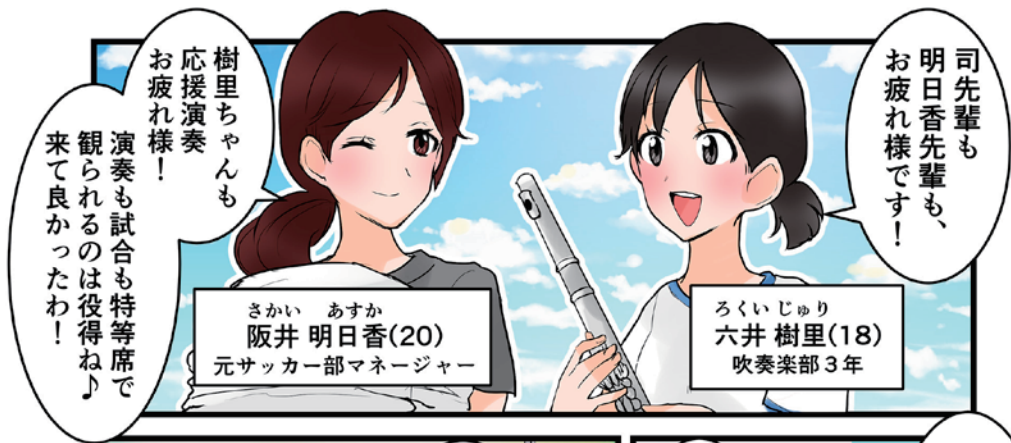

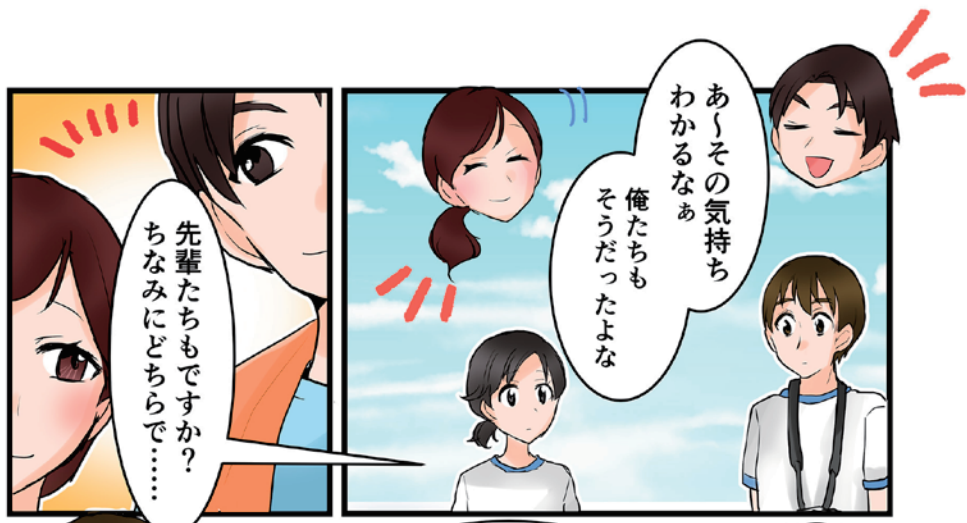

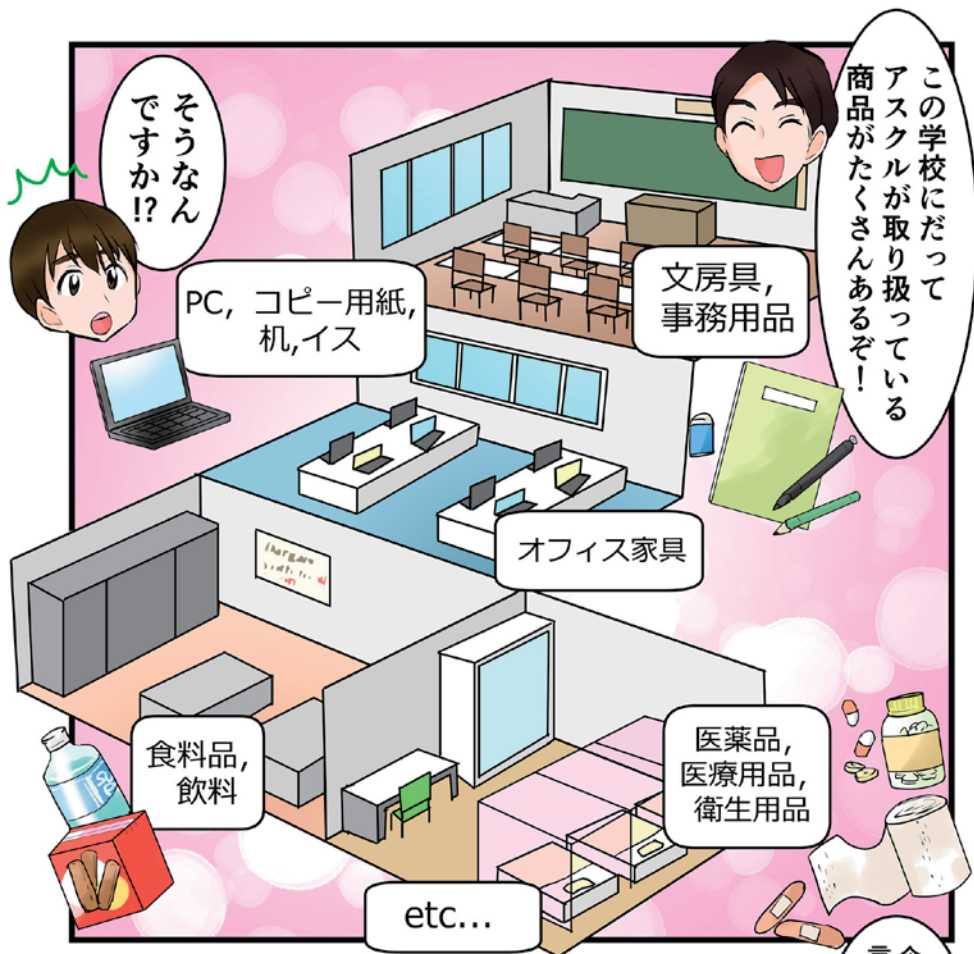

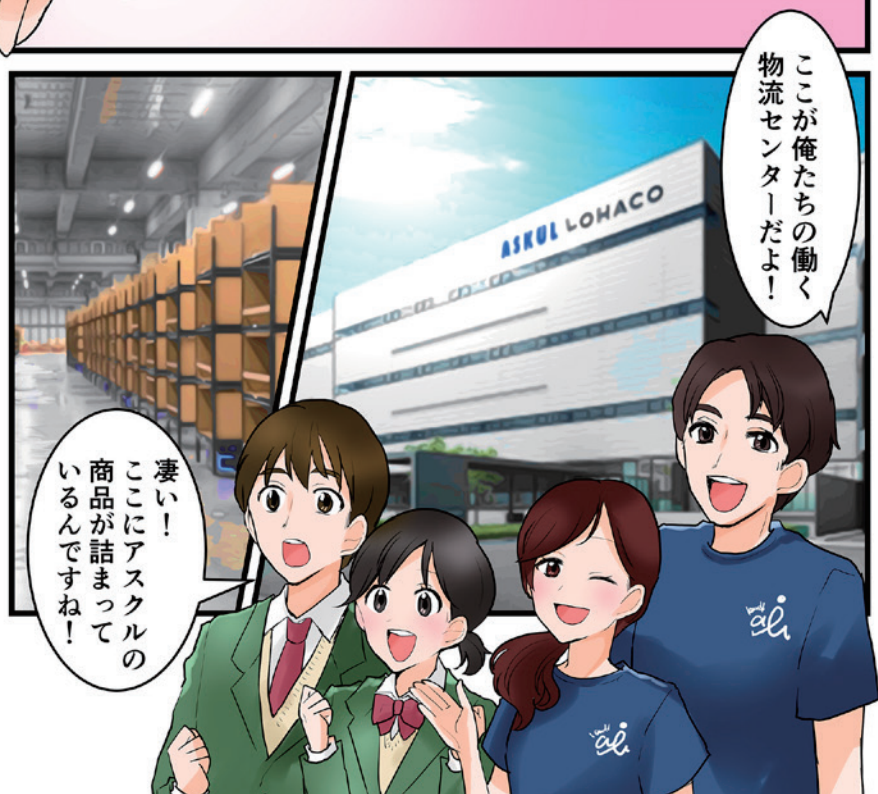

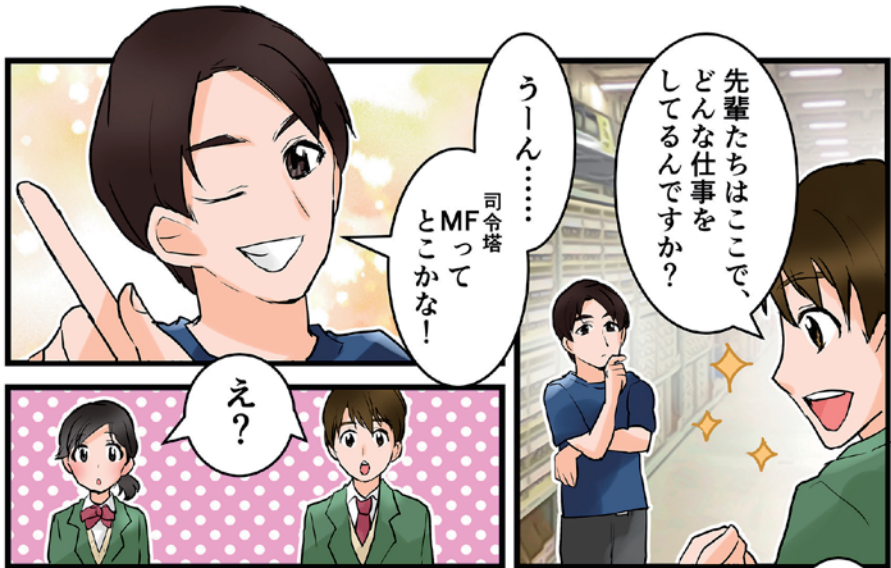

日によって変化する
ご注文数をチェックして、

どれくらい人が
必要なのか

誰をどこに
配置するか
等々……

生産効率をアップ
させるための
プランニングを行う



それが俺たちの
仕事なんだ！

なるほど……

まさにMFですね！
司令塔

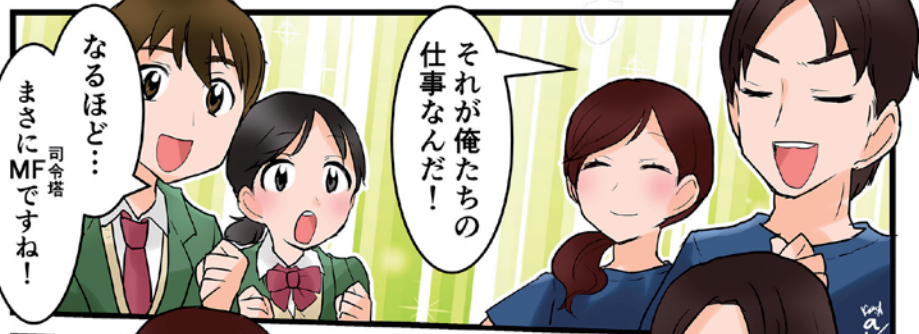

ここで、ある一日の
流れを紹介しようか



日付	品名	数量	担当者
10/1	りんご	100箱	山田
10/2	りんご	100箱	山田
10/3	りんご	100箱	山田
10/4	りんご	100箱	山田
10/5	りんご	100箱	山田
10/6	りんご	100箱	山田
10/7	りんご	100箱	山田

10:00
出社

出勤者の配置確認



12:30
当日配送分の出荷作業完了



翌日配送分の準備作業

13:00
お昼休み

14:00

翌日配送出荷分作業の管理業務



15:00
夕礼

センター長、
副センター長
からの連絡

各作業エリア
からの
進捗報告

19:00
退社



出荷終了見込みを
立てて、出勤者の
配置計画を見直す為
だね

なるほど……
出荷作業は一気にやって
しまおうですね……!!

商品の出荷量は
日によって大きく
変動するし、

トラブルだって
起きる事がある

その時に応じて
作業エリア内に
スタッフさんを配置
しないといけない

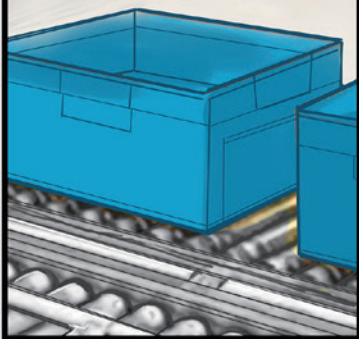

だからこそ、その日の
出荷が終わって

担当エリアから
出荷オリコンが
なくなった瞬間！

その達成感が
最高なの！



ライン上の
出荷オリコンが
なくなった時：

確かに、達成感が
妻そうですね！



※オリコン…折り畳みコンテナ



私たちは「はたらく人」に
「よろこび」をお届けします

アスクルロジスト
の経営理念なんだ

仕事だけでなく、
家事や育児、
勉強に興味……

様々なことに
「うちこむ人」
すべてを指してる

私たちが届けるのは、
商品だけじゃない

世の中の
「はたらく人」
すべてに

「よろこび」や「感動」を
全力でお届け
しているのよ!

よろこびや、
感動を……!!

僕たちも……!!

数年後

お疲れ〜！

お疲れ様
です！

今日も無事、
出荷できた
みたいだな

はい！
何事もなく1週間が
終わっただけです！

ようやく成長出来た
感じがします！

年上のスタッフさん
だけじゃなくて、

海外留学生の
方もいて……

気持ちよく働いて
貰うには、どうすればよ
って頭抱えたよね

そうそう！そうやって
スタッフさん達の事も
考えるのが、

1番の効率に
繋がるんだよね！

メンバーの事を考える、
って点では、高校の時から
やってる事だから

2人の事は心配して
なかったけどな





ASKUL Logist

私たちは“はたらく人”に
「よろこび」をお届けします

公式HP



事業紹介動画



〒135-0061 東京都江東区豊洲三丁目2番3号 豊洲キュービックガーデン12階

TEL 03-4330-3830 FAX 03-3534-2314

HP <https://www.askullogist.co.jp/>